



Термостат для теплого пола W500 Руководство пользователя

Описание продукта

Термостат для теплого пола W500 — это умный термостат (терморегулятор), поддерживающий протоколы Zigbee и Thread и разработанный для электрических/водяных систем отопления*. Термостат имеет встроенный датчик температуры и влажности, к нему также можно подключить проводной датчик температуры пола (NTC). Он обеспечивает интеллектуальные расписания, пресеты, удаленное управление и измерение потребляемой мощности для повышения энергоэффективности и экономии расходов на электроэнергию. Он также поддерживает доступ к экосистеме Matter или доступ к Aqara Home через хаб Aqara для обеспечения более удобного использования умного дома с другими интеллектуальными устройствами.

* Совместимость: электрические нагревательные устройства, использующие только провода фазы (L) и нейтраль (N) для работы, ИЛИ водные системы с 2-проводными нормально закрытыми (NC) сервоприводами.

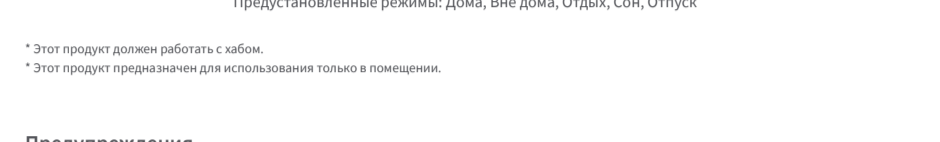

* Этот продукт должен работать с хабом.

* Этот продукт предназначен для использования только в помещении.

Предупреждения

1. Данное устройство не является игрушкой, не позволяйте детям играть с ним.
2. Устройство предназначено для использования только в помещении. НЕ используйте его во влажной среде или на открытом воздухе.
3. Берегите от устройства влаги, НЕ проливайте на него воду или другие жидкости.
4. Не размещайте устройство рядом с источником тепла.
5. Не пытайтесь ремонтировать устройство самостоятельно. Все ремонтные работы должны выполняться авторизованным персоналом.
6. Устройство предназначено только для повышения удобства домашнего быта и для уведомлений о статусе. Если пользователь нарушает инструкции по использованию устройства и это предупреждение, производитель не несет ответственности за любые риски и имущественные потери, вызванные этим.

Монтаж

Способ установки

Внимание! Монтаж устройства связан с риском возгорания/поражения электрическим током и должен выполняться специалистами.
ПРЕДУПРЕЖДЕНИЕ: пожалуйста, перед началом работ отключите питание на автоматическом выключателе или блоке предохранителей! Убедитесь в отсутствии питания, при помощи пробника или мультиметра.

ПРИМЕЧАНИЕ: Не рекомендуется устанавливать устройство в помещениях с повышенной влажностью, таких как ванные комнаты, сауны и т.д. Размещение устройства имеет критическое значение для правильной работы и должно быть вдали от солнечного света и прямых источников тепла.



1. Отключите и снимите существующий термостат (если он был установлен).
2. С помощью отвертки с плоским шлицем отсоедините блок экрана от блока питания умного термостата Aqara. Примечание: QR-коды для настройки находятся в бумажном руководстве внутри упаковки продукта.

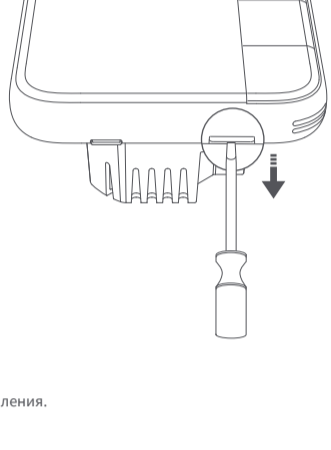

3. Подключите провода блока питания в соответствии с типом вашей системы отопления.

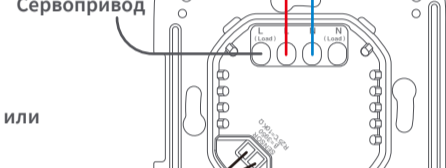
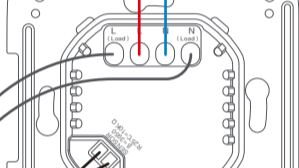

Электрический обогреватель (теплый пол)
Проводной датчик температуры (NTC, опционально)

NTC (опционально)

4. Установите блок питания на настенную распределительную коробку с помощью прилагаемых винтов

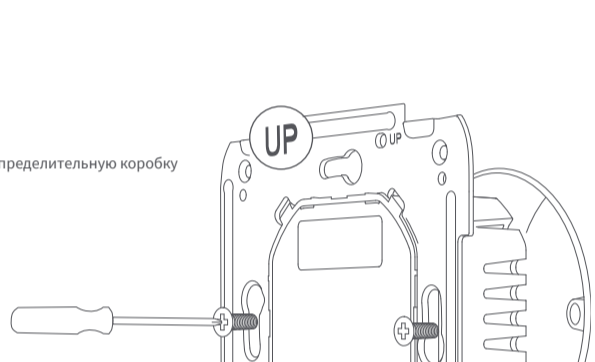

5. Совместите контакты блока экрана с блоком питания и соедините их до щелчка.

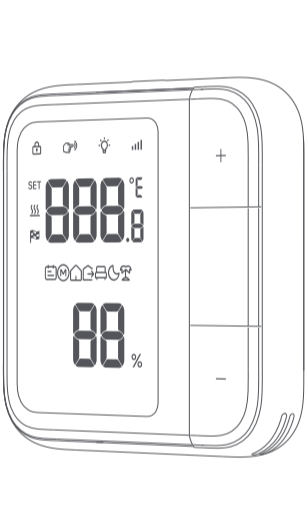
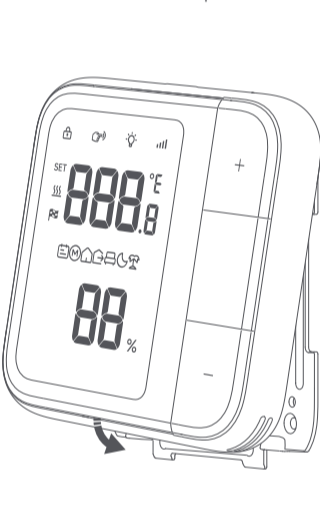

Быстрая настройка

Подключение к Aqara Home (рекомендуется)

Скачайте приложение Aqara Home

Найдите "Aqara Home" в магазине приложений или отсканируйте QR-код ниже, чтобы скачать приложение "Aqara Home"

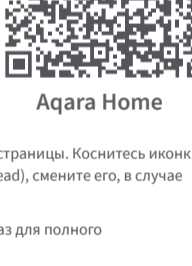

Aqara Home

Добавление устройства

Включите устройство. Откройте приложение Aqara Home, нажмите "+" в правом верхнем углу главной страницы. Коснитесь иконки автоматически найденного устройства. На открывшемся экране выбора протокола (по умолчанию Thread), смените его, в случае необходимости, или продолжите подключение по текущему протоколу, нажав кнопку внизу экрана.

* Если устройство не находится автоматически, 2 раза нажмите кнопку на его верхней и затем еще 10 раз для полного сброса его настроек и активации режима подключения.

* Если устройство не подключается, убедитесь, что хаб находится достаточно близко к устройству, и попробуйте снова.

Доступ к сторонней экосистеме Matter

Способ 1: Пожалуйста, убедитесь, что вы установили Matter-совместимое приложение и у вас есть Matter-совместимый пограничный маршрутизатор Thread.

Включите устройство. Откройте приложение с поддержкой Matter, отсканируйте QR-код Matter в руководстве по эксплуатации или на продукте, или введите код настройки, чтобы добавить устройство в приложение.

Метод 2: После добавления приложения в экосистему Aqara Home, нажмите "Экосистема Matter" на странице настроек и следуйте подсказкам для подключения, синхронизации действий, относящихся к устройству, с платформой Matter (такими как Apple Home, Home Assistant) и запуска автоматизаций и сценариев.

* Для получения помощи, посетите: www.aqara.com/support.

Как использовать

1. Диапазон колебаний (дельта) температуры

Эта функция позволяет пользователю установить диапазон колебаний температуры ($\pm 0,5 \pm 3^\circ\text{C}$). В пределах этого диапазона система отопления остается включенной или выключенной, предотвращая частое включение и выключение термостата при колебаниях температуры в помещении вблизи заданного значения.

2. Обнаружение открытого окна

Включите функцию обнаружения открытого окна: без привязки Датчика открытия дверей и окон, при падении температуры на 2°C в течение 3 минут, режим обогрева автоматически приостановится на 30 минут. После привязки Датчика открытия дверей и окон, когда датчик обнаружит открытие более чем на 3 минуты, режим обогрева автоматически приостановится на 30 минут.

3. Умное расписание

Устройство будет автоматически управлять системой отопления в соответствии с выбранными периодом времени и температурой, позволяя устанавливать различные температуры для разных периодов времени 7 дней в неделю. Один график поддерживает до 7 временных периодов, каждый из которых должен быть не менее 15 минут.

4. Вручную

Включайте и выключайте обогрев, вручную регулируя целевую температуру, или выберите комфортную температуру обогрева, переключая предустановки. Когда активно Интеллектуальное расписание, ручные настройки временно отменяют его на 2 часа (по умолчанию). Эту длительность можно изменить в приложении Aqara Home (режим Zigbee), прежде чем термостат автоматически возобновит работу по расписанию.

5. Предустановки

Предустановка	Описание
Дома	По умолчанию температура составляет 26°C , поддерживается настройка
Отсутствие	По умолчанию температура составляет 18°C , поддерживается настройка
Отдых	По умолчанию температура составляет 24°C , поддерживается настройка
Сон	По умолчанию температура составляет 20°C , поддерживается настройка
Отпуск	По умолчанию температура составляет 10°C , поддерживается настройка

6. Калибровка (температурная компенсация)

Поддерживает калибровку встроенного датчика температуры и влажности устройства или датчика пола (NTC), с диапазоном регулировки от -5 до $+5^\circ\text{C}$ и шагом настройки $0,5^\circ\text{C}$.

7. Защита пола от перегрева

Когда подключен проводной датчик температуры NTC, система по умолчанию поддерживает защиту от перегрева пола. Когда обнаружено значение температуры превышает $+40^\circ\text{C}$, устройство активирует "защиту от перегрева пола", электрическое отопление будет временно отключено, и датчик перейдет в состояние защиты. Когда пользователь нажимает кнопку на устройстве для отмены сигнала тревоги и датчик обнаруживает, что значение температуры снижается до $+5^\circ\text{C}$, устройство возвращается в нормальное состояние.

8. Яркость подсветки экрана

Устройство поддерживает регулировку яркости подсветки экрана. Подсветка загорается при нажатии любой из кнопок. Подсветка автоматически отключается через 1 минуту после последнего нажатия кнопки.

Операции с кнопками/ Описание индикаторов

Операции с кнопками

Пожалуйста, нажмите любую кнопку на экране, чтобы активировать устройство, затем следуйте инструкциям ниже для продолжения.

Настройка Элементов Переключателя	
Вы можете настраивать переключатели, нажимая кнопку "o". После выбора параметра используйте кнопку "+" или "-" для регулировки соответствующих параметров.	
Операции с кнопками	Описание
Нажатие и удержание "o" в течение 2 секунд	Удержание "o" в течение 2 секунд: включение/выключение термостата
Нажатие "o"	Вход в меню, где вы можете переключаться между регулировкой температуры, регулировкой предустановок и регулировкой яркости экрана.* Каждое нажатие кнопки - переход к регулировке следующего параметра.
Нажатие "+"/"-"	В меню регулировки температуры "+" повышает, а "-" понижает целевую температуру.
	В меню выбора предустановленного режима происходит циклическое переключение между режимами Дома, Отсутствия, Отдых, Сон и Отпуск. "+" для движения вперед, "-" для движения назад.
	В режиме регулировки яркости подсветки "+" увеличивает, а "-" уменьшает яркость.

Защита от детей	
После активации операции с кнопками устройства будут отключены, что эффективно предотвратит случайное управление детьми.	
Операции с кнопками	Описание
Нажатие и удержание "+", "-" и "o" на 2 секунды одновременно	Нажмите и удерживайте "+", "-" одновременно в течение 2 секунд. На экране загорится значок защиты от детей, указывая на то, что защита от детей активирована. Нажмите и удерживайте "+", "-" снова в течение 2 секунд, чтобы отключить защиту от детей.

Переключение единиц измерения температуры	
Операции с кнопками	Описание
Нажатие "+", "-" одновременно	Нажмите "+", "-" одновременно для переключения единиц измерения температуры, отображаемой на экране, между $^\circ\text{F}$ и $^\circ\text{C}$.

Сброс и возврат к заводским настройкам	
Операции с кнопками	Описание
Нажатие "Reset" (Сброс) 2 раза и удержание более 5 секунд	Сброс настроек сети с сохранением других настроек устройства. Когда значок уровня сигнала медленно мигает, сброс успешно завершен.
Быстрое нажатие кнопки "Reset" (Сброс) 10 раз	Полный сброс настроек устройства. Когда значок уровня сигнала медленно мигает, сброс к заводским настройкам успешно завершен.

Описание индикаторов	
Состояние	Описание
Уровень сигнала сети на индикаторе циклично возрастает от минимума к максимуму	Соприятие устройства
Значок уровня сигнала медленно мигает	Режим подключения /Добавление не удалось
Значок уровня сигнала быстро мигает	Успешно добавлено
Экран мигает в течение 2 секунд	Поиск устройства / Идентификация устройства
Значок SET медленно мигает	Установка целевой температуры
Значок предустановки медленно мигает	Выбор предустановки
Значок подсветки медленно мигает	Настройка яркости подсветки экрана
E01	Сработала защита пола от перегрева
E02	Сработала защита устройства от перегрева
E03	Сработала защита устройства от перегрузки
E04	Датчик температуры/влажности неисправен

*Протокол Zigbee: уровень сигнала 2 деления; протокол Thread: уровень сигнала 4 деления

Характеристики продукта

Термостат для теплого пола W500	Совместимые NTC: 10, 50 или 100 KΩ @25 °C
Модель: UT-A01E/UT-A01D	Рабочая температура: 0 °C ~ 40 °C
Беспроводные протоколы: Thread/Zigbee, Bluetooth	Рабочая влажность: 0 ~ 90% относительной влажности, без конденсации
Питание: 220-240 В~, 50/60 Гц	Сделано в Китае
Максимальная резистивная нагрузка: 16 А, 3600 Вт @230 В-	
Размеры: 86 × 86 × 46,8 мм	
Комплект поставки: Термостат для теплого пола W500 × 1, Руководство пользователя × 1, Декларация соответствия × 1, Комплект шурупов × 1, NTC × 1	

Уведомление

Использование значка Works with Apple означает, что аксессуар был разработан для работы специально с технологией, указанной в значке, и был сертифицирован разработчиком на соответствие стандартам производительности Apple. Apple не несет ответственности за работу этого устройства или его соответствие стандартам безопасности и нормативным требованиям.

Словесный знак и логотипы Bluetooth® являются зарегистрированными товарными знаками, принадлежащими Bluetooth SIG, Inc., и любое использование таких знаков компанией Lumi United Technology Co., Ltd. осуществляется по лицензии. Другие товарные знаки и торговые наименования являются собственностью их соответствующих владельцев.

Производитель: Lumi United Technology Co., Ltd.

Адрес: Комната 801-804, Здание 1, Парк Чонгван, Наньшань iPark, № 3370, Проспект Люсянь,

Сообщество Фугуан, Жилой район Таоюань, Район Наньшань, Шэньчжэнь, Китай

Online Customer Service: www.aqara.com/support Email: support@aqara.com